

Reversing FX120R-WD



Certificado ECE (ECE R23)

No es necesario registrar la documentación del coche



El ángulo del haz de 45°

Haz de luz extenso y amplio



Haz de luz de hasta 36 m de largo

Ver y ser visto con OSRAM



on-road & off-road

- Versatile applicable and flexible in use- En la carretera y fuera de ella, en el trabajo y en el tiempo libre



Acercando la luz a su vida con las luces de conducción y trabajo de OSRAM LEDDriving.

Una considerable mejora de la visión de los caminos rurales, caminos forestales, fuera de la carretera y en la carretera - se puede lograr con las luces de marcha atrás OSRAM LEDDriving Reversing FX120R-WD. Con sus 14 LEDs de gran potencia y alto rendimiento, la luz LED de marcha atrás tiene un alcance de hasta 36 metros y por lo tanto ofrece al conductor una impresionante anticipación en la carretera y fuera de ella. Incluso con poca luz y visibilidad reducida debido a influencias ambientales externas, la luz de marcha atrás OSRAM LEDDriving Reversing FX120R-WD con hasta 6000 Kelvin puede proporcionar condiciones similares a la luz diurna. Con hasta 1100 lúmenes de luminosidad consigue la más alta eficiencia óptica y una distribución homogénea de la luz. Esto da como resultado la posibilidad de una mejor visión y mejora de la visibilidad de su vehículo para el resto de usuarios de la carretera, y por consiguiente también una mayor seguridad en la carretera y fuera de ella. Ya sea en carretera o fuera de ella, la luz de marcha atrás OSRAM LEDDriving Reversing FX120R-WD impresiona por su potente rendimiento y su larga vida útil. Esta versátil aplicación, desafía numerosas influencias ambientales y gracias a los materiales de alta calidad como la carcasa termoplástica y la lente de policarbonato estable, es especialmente ligera y al mismo tiempo robusta y resistente. La luz de marcha atrás LEDDriving FX120R-WD ha sido probada y validada con clase de protección IP69K en nuestro laboratorio de simulación medioambiental certificado por la DIN para las influencias ambientales extremas en relación con el agua, el polvo, los impactos, el calor, el frío y las vibraciones permanentes. Su conductor integrado y el sistema de gestión térmica regulan la temperatura de la luz de marcha atrás LED y pueden así evitar daños por sobrecalentamiento. La protección de la polaridad inhibe un incorrecto suministro de voltaje y puede así prevenir posibles daños al apagar automáticamente los LED. Tanto en carretera como fuera de ella, la luz de marcha atrás OSRAM LEDDriving Reversing FX120R-WD es un complemento eficaz para su vehículo. No es necesario registrarse ni presentar documentación del vehículo para estas luces de marcha atrás con certificación ECE. La luz LED de marcha atrás puede ser instalada en coches, camiones, maquinaria agrícola, vehículos comerciales, vehículos de construcción, caravanas, vehículos todoterreno y quads. Las luces de marcha atrás OSRAM LEDDriving Reversing FX120R-WD son una aplicación de uso versátil y flexible.

Hoja de datos de producto

Datos técnicos

Información de producto

Referencia para pedido	LEDDL108-WD
Aplicación (Categoría y producto específico)	Additional reversing light

Datos eléctricos

Tensión nominal	12/24 V
Potencia nominal	15.00 W
Tensión de prueba	13,2 V

Datos Fotométricos

Flujo luminoso	1100 lm
Temperatura de color	6000 K

Dimensiones y peso

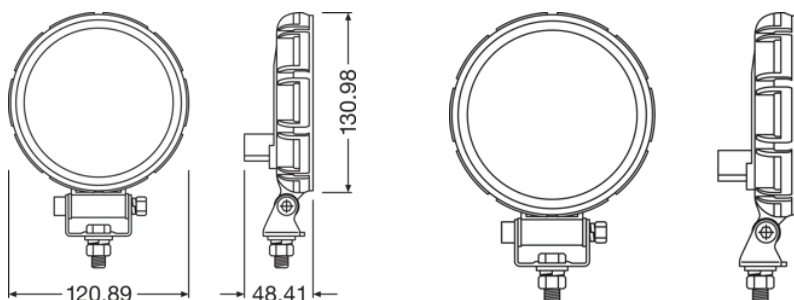

Peso del producto	360.00 g
Largo	0.0 mm

Duración de vida

Vida útil Tc	5000 h
Garantía	5 years

Datos adicionales del producto

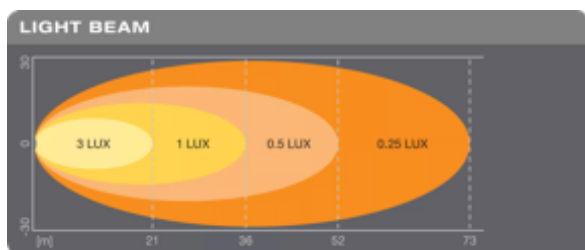

Distribución de la intensidad luminosa

Conexión a la lámpara	DT Connector
-----------------------	--------------

Capacidades

Tecnología	LED
------------	-----

Certificados & Normas

Normas	ECE R10, R23
--------	--------------

Símbolos de homologación	E9 approval
--------------------------	-------------

Tipo de protección	IP69K
--------------------	-------

Categorías específicas del país

Referencia para pedido	LEDDL108-WD
------------------------	-------------









Datos logísticos

Número estadístico de material	85122000900
--------------------------------	-------------

Environmental information

Information according Art. 33 of EU Regulation (EC) 1907/2006 (REACH)

Hoja de datos de producto

	Aplicación de película OSRAM LEDdriving and working lights Imagefilm (EN)
	Aplicación de película LEDdriving Driving and Working Lights Reference Video (EN)
	Aplicación de película Working and Driving Lights Amarok Winter
	Video Light is Quality -OSRAM LEDdriving Driving and Working Lights Quality Tests (EN)
	Video OSRAM LEDdriving driving and working lights: The night doesn't stand a chance
	Video OSRAM LEDdriving driving and working lights in action - From on road to off road applications (EN)
	Video Reference Number made easy - Making sure your LEDdriving Driving Lights are legal on public roads
	360 Degree Image OSRAM LEDdriving Reversing FX120R-WD

Aviso legal

2) Se aplican normas de montaje especiales

1) Consulte las condiciones exactas en: www.osram.es/garantia-automovil

Consejos de aplicación

Para más información detallada sobre la aplicación y gráficos vea la hoja de datos del producto.

Aviso

Sujeto a cambios sin aviso. Excepto errores y omisiones. Asegúrese de utilizar la emisión más reciente.



OSRAM