

LEDguardian TRUCK FLARE Signal TA19

Las luces de advertencia y de seguridad LEDguardian

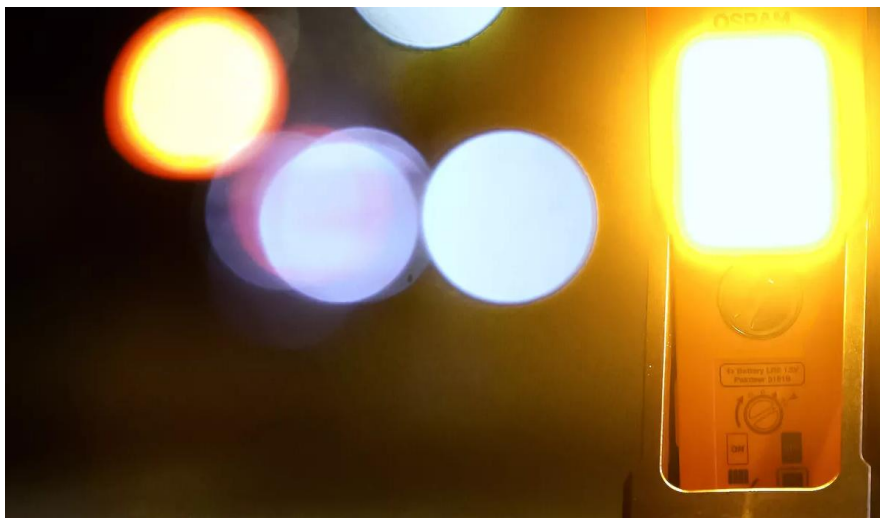

Legal en Alemania

Llevar la luz de advertencia en el vehículo y colocarla en caso de avería es obligatorio en Alemania para todos los vehículos $\geq 3,5t$ de acuerdo con §53a TA19 StVZO



2 en 1

Luz LED de advertencia y linterna LEDLuz amarilla intermitente y linterna blanca brillante



4 pilas AA incluidas

Gracias a las pilas incluidas, la luz de advertencia está lista para su uso inmediatamente después de la compra



2 años de garantía del OSSRAM*

Las medidas sistemáticas de garantía premium apuntalan la calidad de la mano de obra y la funcionalidad de nuestros productos. La tecnología innovadora y la excelente calidad es realmente rentable para nuestros clientes



La luz es seguridad-Ver y ser visto con OSRAM

Prepárese - con las luces de advertencia y seguridad OSRAM LEDguardian.OSRAM LEDguardian TRUCK FLARE Signal TA19 es una luz de advertencia LED que debe llevarse en el vehículo y utilizarse en caso de avería en Alemania. Esto se aplica a todos los vehículos con un peso total de $\geq 3,5t$ según §53a StVZO. Además, el TRUCK FLARE de OSRAM también cumple con los requisitos especificados en los requisitos técnicos del StVZO (TA 19). Estos establecen que la luz de advertencia debe cumplir con las siguientes características: Una luz intermitente naranja, un tiempo de funcionamiento ininterrumpido de al menos 15h, una frecuencia de parpadeo de $1,5 \text{ Hz} \pm 0,5 \text{ Hz} \pm 90 \pm$ pulsos por minuto y una presión dinámica de $21 \text{ kg/m}^2 \pm$ fuerza del viento 9. Sólo las luces que cumplen estos requisitos están homologadas para su uso en el tráfico rodado. La luz de advertencia debe estar en funcionamiento junto al triángulo de advertencia para indicar la zona de peligro en caso de avería o accidente. Para los vehículos $\leq 3,5t$ el uso no es obligatorio, pero para la seguridad de todos los usuarios de la carretera es por supuesto posible y recomendable.La función de luz de advertencia naranja intermitente de la OSRAM LEDguardian TRUCK FLARE Signal TA19 es visible desde una gran distancia y puede proporcionar información crucial sobre una situación de peligro en la carretera en caso de emergencia. Sumado al triángulo de advertencia, alerta a otros usuarios de la carretera sobre una situación potencialmente peligrosa en la carretera mediante un parpadeo activo, en comparación con el simple reflejo como el de un triángulo de advertencia.Con 6 LEDs de alta potencia de larga duración con hasta 6000K, puede llamar la atención de día y de noche, y alertar y advertir preventivamente a otros usuarios de la carretera de una situación peligrosa, como un vehículo averiado en la carretera. Además, el TRUCK FLARE también puede servir de linterna. Como función adicional, se ha integrado una linterna blanca brillante que permite aplicaciones adicionales como luz de trabajo o de inspección.El diseño compacto permite guardar la luz de advertencia al alcance de la mano en el vehículo y, en caso necesario, se puede colocar de forma rápida y sencilla directamente junto al triángulo de advertencia gracias a los pies desplegable, robustos y antideslizantes. Otra ventaja es que las pilas incluidas en el suministro hacen que la OSRAM LEDguardian TRUCK FLARE Signal TA19 esté inmediatamente lista para funcionar. La LEDguardian TRUCK FLARE Signal TA19 ha sido probada y validada en nuestro laboratorio de simulación ambiental certificado por la norma DIN EN ISO/IEC 17025 para influencias externas extremas en términos de agua, polvo, calor, frío e impactos de caídas. Con una clase de protección IP54, la OSRAM LEDguardian TRUCK FLARE Signal TA19 es resistente a la entrada de agua y polvo. OSRAM ofrece una garantía de 2 años* para este producto.

Hoja de datos de producto

Datos técnicos

Información de producto

Referencia para pedido	LEDSL103
Aplicación (Categoría y producto específico)	Warning and safety lights

Datos eléctricos

Potencia nominal	1.50/3.0 W
Tensión nominal	6.0 V

Datos Fotométricos

Temperatura de color	2000/6000 K
Tono de luz LED	naranja / blanco

Dimensiones y peso

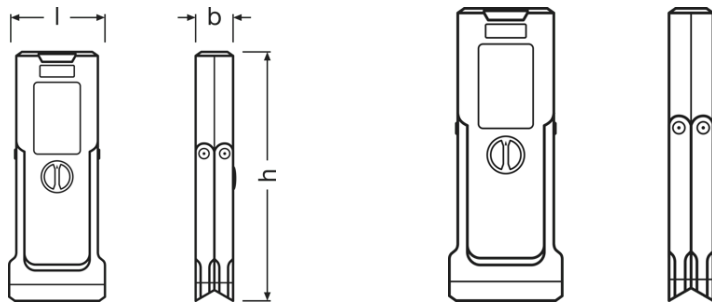

Peso del producto	600.00 g
Largo	90.0 mm
Ancho	43.0 mm
Alto	236.0 mm

Duración de vida

Garantía	2 years
----------	---------

Datos adicionales del producto

Tipo de batería	Alkaline
Alcance de la batería	Yes
Batería	4X LR6

Capacidades

Hoja de datos de producto

Tecnología	LED
------------	-----

Certificados & Normas

Normas	CE
Tipo de protección	IP54

Categorías específicas del país

Referencia para pedido	LEDSL103
------------------------	----------

Environmental information





Information according Art. 33 of EU Regulation (EC) 1907/2006 (REACH)	
Date of Declaration	19-02-2024
Primary Article Identifier	4062172185967 4062172185943 4062172185929
Declaration No. in SCIP database	In work

Logistical Data



Código del producto	Descripción del producto	Unidad de embalaje (Piezas/unidad)	Dimensiones (largo x ancho x alto)	Volúmen	Peso bruto
4062172185967	LEDguardian TA19	Estuche de cartón 1	100 mm x 50 mm x 255 mm	1.28 dm ³	653.00 g
4062172185974	LEDguardian TA19	Embalaje de envío 10	255 mm x 210 mm x 290 mm	15.53 dm ³	6880.00 g

El código del producto mencionado describe la unidad más pequeña de la cantidad que se puede pedir. Una unidad de envío puede contener uno o más productos individuales. Al cursar un pedido, introduzca la cantidad de la unidad de envío o su múltiple.

Descarga datos

Fichero	
	User instruction LEDguardian TRUCK FLARE Signal TA19
	Folleto de ventas OSRAM LEDguardian Truckflare TA19 Flyer (EN)
	Aplicación de película Product Video OSRAM LEDguardian TRUCK FLARE Signal TA19 (EN)
	Aplicación de película Product Video OSRAM LEDguardian TRUCK FLARE Signal TA19 (EN)
	Aplicación de película LEDguardian ROAD FLARE Signal TA19 Social Media Reel (EN)

Hoja de datos de producto

	Aplicación de película LEDguardian ROAD FLARE Signal TA19 Social Media Reel Camper (EN)
	Video OSRAM LEDguardian TRUCK FLARE Signal TA19 - Camper
	360 Degree Image OSRAM LEDguardian Truckflare TA19

Aviso legal

*consulte las condiciones exactas en:

www.osram.es/garantia-automovil

Consejos de aplicación:

Para obtener información más detallada sobre la aplicación y las gráficas, consulte la hoja de datos del producto y el manual de usuario

Consejos de aplicación

Para más información detallada sobre la aplicación y gráficos vea la hoja de datos del producto.

Aviso

Sujeto a cambios sin aviso. Excepto errores y omisiones. Asegúrese de utilizar la emisión más reciente.

OSRAM